

Protector de sobre Y baja tensión Monofasico, Ajustable con Display - 5 KW

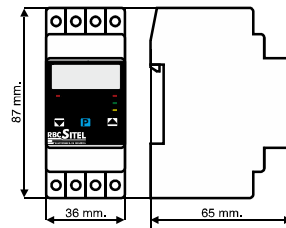

Cód. 1123



Función:

- Interrumpe la alimentación eléctrica, del circuito en el cual está instalado, cuando la tensión de la red sufre variaciones que puedan dañar los artefactos o equipos conectados a dicho circuito eléctrico, reconectándola en forma automática (con un cierto retardo), cuando el valor de la tensión se normaliza.
- Apropiado para ser utilizado en la protección de toda la instalación eléctrica de una vivienda, o para la protección de equipos en circuitos eléctricos industriales.

Operación:

- Su operación, en la conexión y desconexión de la alimentación es totalmente automática.
- Se pueden ajustar tanto los rangos de tensión de corte (Baja y Alta Tensión) ,como el tiempo de reconexión, actuando sobre los pulsadores ubicados en frente de la unidad.
- Puede puentearse el protector presionando , pasando el equipo al modo Sin Protección (led "NO PROTEGIDO" encendido en color rojo). Y se reestablece su funcionamiento "NORMAL" presionando  led "NO PROTEGIDO" apagado.



Instalación:

- Instalar en el interior de una caja que posea riel Din, (se recomienda instalar junto al disyuntor y a la llave termomagnética).
- Si se tiene que proteger potencias superiores, puede hacerse mediante el auxilio de un contactor, utilizando el protector para alimentar la bobina de dicho contactor.
- Utilizar exclusivamente en interiores.
- Antes de efectuar la instalación, debe cortarse la llave general de energía eléctrica de toda la instalación.

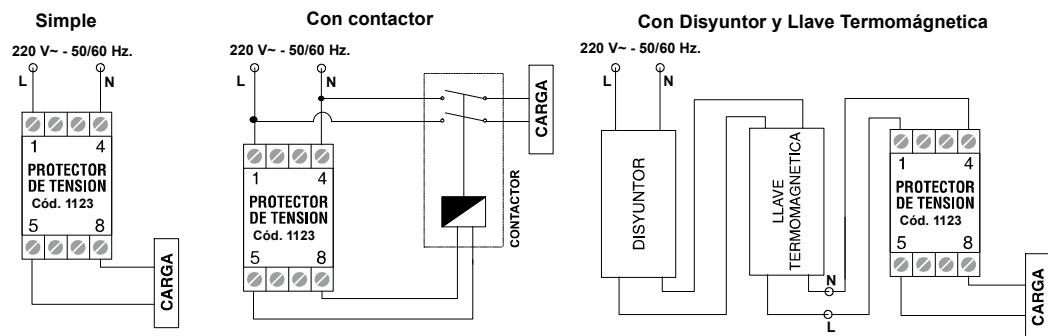
Forma de conexión:



Características Técnicas:

- Tensión de alimentación: 220 V~ - 50/60 Hz
- Potencia máxima: 5000 W (con carga resistiva)
: 2500 VA (con carga reactiva).
- Rango de protección ajustable: corte por alta tensión ajustable desde 230v hasta 260v - 50/60 Hz.+5v .(Pre ajustado desde la fábrica:252 V).
corte por baja tensión ajustable desde 159v hasta 195v- 50/60 Hz.+5V.(Pre ajustado desde la fábrica:180 V).
- Retardo de desconexión : por sobretensión: 20 milisegundos.
por baja tensión : 2 segundos.
- Retardo de reconexión: Ajustable desde 1 a 5 minutos +-1% (Preajustado en 3 minutos desde fábrica).
- Indicadores:
 - Led amarillo "baja" encendido, indica que la tensión de línea está por debajo del valor de corte por baja tensión elegido.
 - Led verde "normal" encendido, indica que la tensión de línea está normal (entre los valores de corte por alta y corte por baja tensión elegidos).
 - Led verde "normal" destellando, indica que la tensión de línea está normal mientras transcurre el tiempo de reconexión.
 - Led rojo "alta" encendido, indica que la tensión de línea está sobre el valor de corte por alta tensión elegido.
 - Led rojo "sin protección" encendido indica protector puenteadado (continua protegiendo si la tensión de red supera los 260 Vca).
- Indicación de tensión de fase en display: Valor Eficaz Verdadero (TRMS)
- Tipo de salida: Relay (bornes 5 y 8).
- Anclaje: Riel Din.
- Dimensiones: 2 Bocas Din.
- Dispositivo clase II 
- Uso interior 

Tipo de Carga:

- Puede utilizarse con cualquier tipo carga.

Procedimientos de ajuste:

a) Display Inicial

“Display Inicial”



Ejemplo de Voltaje Medido en la red MONOFÁSICA [VTrms]: 220 V(TRMS)

b) Acceso al modo de programación:

Utilice repetidamente el pulsador “P” para desplazarse entre los diferentes modos de configuración:

- Baja: (led amarillo encendido)
- Alta:(led rojo encendido)
- Reconex:(led verde encendido)
- Display inicial



c) Programación de “BAJA” [Ajustable de 159 a 195V]

- Accione una vez el pulsador “P”.
- En el display se muestra el valor de tensión de corte por baja ajustado en fabrica y se enciende el led amarillo.



VALOR DE TENSIÓN DE CORTE POR BAJA AJUSTADO DE FÁBRICA.

LED RECTANGULAR “BAJA” ENCENDIDO EN COLOR AMARILLO.

- Pulsando  se decrementa y pulsando  se incrementa el valor deseado de la tensión de corte por baja entre 159 y 195 Volts.
- Para salir de la programación de “BAJA”, accione 3 veces el pulsador “P” hasta llegar al Display inicial.

Nota: Si mientras se ajusta el valor de corte, elige un valor que se encuentre por encima del valor de tensión en la red en ese instante, se indicará en el display con una letra “F”, advirtiendo que el valor actual de la tensión sobre la red se encuentra “fuera del rango ajustado” (por debajo), provocando el corte (si estaba energizada la salida) o la no conexión del relay del protector al salir del menú de programación, si el protector se encuentra temporizando.

FUERA DE RANGO



Ejemplo: La tensión en la red es de 185 V y se desea ajustar el corte en 190 V se observa en el display:

LED RECTANGULAR “BAJA” ENCENDIDO EN COLOR AMARILLO

d) PROGRAMACIÓN DE “ALTA” [Ajustable de 230 a 260 V]

- A partir del Display Inicial, accione 2 veces el pulsador “P”
- En el display se muestra el valor de tensión de corte por alta ajustado en fábrica y se enciende el led rojo.



VALOR DE TENSIÓN DE **CORTE POR ALTA** AJUSTADO DE FÁBRICA

LED RECTANGULAR “**ALTA**” **ENCENDIDO** EN COLOR ROJO.

- Pulsando se decrementa y pulsando se incrementa el valor deseado de la tensión de corte por alta entre 230 y 260 Volts.
- Para salir de la programación de “ALTA”, accione 2 veces el pulsador “P” hasta llegar al Display inicial.

Nota: Si mientras se ajusta el valor de corte, elige un valor que se encuentre por debajo del valor de tensión en la red en ese instante, se indicará en el display con una letra “F”, advirtiendo que el valor actual de la tensión sobre la red se encuentra “fuera del rango ajustado” (por arriba), provocando el corte (si estaba energizada la salida) o la no conexión del relay del protector al salir del menú de programación, si el protector se encuentra temporizando.



FUERA DE RANGO

Ejemplo: La tensión en la red es de 240 V y se desea ajustar el corte en 235 V se observa en el display:

LED RECTANGULAR “**ALTA**” **ENCENDIDO** EN COLOR ROJO.

e) PROGRAMACIÓN DEL TIEMPO DE RECONEXIÓN [Ajustable de 1 a 5 minutos]

- A partir del Display Inicial, accione 3 veces el pulsador “P”
- En el display se muestra el valor del tiempo de reconexión ajustado en fábrica y se enciende el led verde.



VALOR DE TIEMPO DE RECONEXIÓN AJUSTADO DE FÁBRICA.

LED RECTANGULAR “**NORNAL**” **ENCENDIDO** EN COLOR VERDE

- Pulsando se decrementa y pulsando se incrementa el valor deseado del tiempo de de reconexión, en saltos de 1 minuto, entre 1 y 5 minutos.
- Para salir de la programación de “RECONEXIÓN”, accione 1 vez el pulsador “P” hasta llegar al Display inicial.